



## Sumário

Introdução	4
Cadeiras	14
Mesas	20
Refeitórios	48



Os produtos Linea Rica são fabricados com tecnologia avançada, garantindo móveis escolares de alta qualidade, conforto e segurança. Submetidos a testes rigorosos, eles se destacam em desempenho, durabilidade e estética. Mantemos um atendimento ao cliente cordial e eficiente, cumprindo rigorosamente nossos prazos de entrega. Nosso compromisso com a melhoria contínua nos orienta na busca constante pela excelência.

# Designs inteligentes para ambientes pedagógicos.

Somos especialistas em projetar e construir móveis para escolas, atendendo exclusivamente às necessidades dos ambientes de aprendizagem. Cada peça é otimizada para suportar como os estudantes trabalham, aprendem, pensam e se movem em todas as idades e etapas de desenvolvimento. Desde o início, colaboramos com você para criar os melhores espaços possíveis para ensino e aprendizado, escola por escola, sala de aula por sala de aula.

As escolas enfrentam uma demanda crescente por ambientes de aprendizagem criativos e inspiradores. Nós ajudamos a atender essa demanda com móveis projetados para criar, explorar, estudar e colaborar. Nosso objetivo é fabricar móveis que incentivem a aprendizagem, orientando nosso processo de design, fabricação, montagem e entrega, garantindo que nossos clientes recebam móveis de alta qualidade a um preço acessível para todos.

Escolher uma empresa especializada é essencial, pois móveis adequados inspiram professores e alunos. Por isso, trabalhamos exclusivamente com escolas. Não fazemos móveis educacionais como parte do que fazemos. É a única coisa que fazemos.

Nossa equipe cria ambientes pedagógicos com designs inteligentes, conforto, dinamismo e funcionalidade, transformando vidas. Adaptamos nossos métodos ao projeto pedagógico da instituição, criando móveis que tornam o espaço escolar eficiente e estimulante. Nossos móveis são desenvolvidos após ouvir e observar gestores, professores e alunos, investindo em pesquisa e desenvolvimento para soluções inovadoras que facilitam as tarefas em sala de aula e influenciam o aprendizado.

De qualidade comprovada, nossos produtos são feitos para durar, fabricados de forma ambientalmente sustentável e socialmente responsável, com fornecedores certificados pelo FSC e matérias-primas de florestas plantadas.

Nosso compromisso vai além dos móveis. Acreditamos que uma educação de qualidade transforma vidas e toda a sociedade para melhor.



Conheça a Linea Rica



# O que oferecemos.

Aprender não é igual para todos. E o mesmo vale para os móveis que apoiam esse processo. Sabemos que as ferramentas certas podem inspirar professores e alunos, por isso mantemos nosso foco inabalável. Não fabricamos móveis educacionais como parte do que fazemos; é a nossa especialidade. Não fabricamos móveis educacionais como sendo uma de nossas atividades; e sim, como nossa vocação e especialidade.

Cada peça é desenvolvida considerando as diferentes maneiras como os estudantes se comportam, se movimentam, pensam e aprendem em suas diferentes fases educativas. Desde o início, estamos empenhados em criar ambientes ideais para o ensino e aprendizado, adaptando cada solução às necessidades específicas de cada escola e sala de aula.



## Durabilidade

Nossos móveis são projetados para suportar o uso diário intenso e manter sua integridade por anos, utilizamos materiais de alta qualidade e técnicas avançadas.



## Segurança

Nossos móveis escolares são projetados para serem seguros, sem cantos afiados, com materiais de alta qualidade e processos rigorosos.

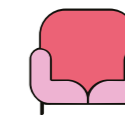

## Conforto

Nossas cadeiras e mesas são ergonômicas, proporcionando conforto aos alunos e professores durante longos períodos.

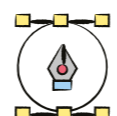

## Funcionalidade

Oferecemos uma variedade de móveis escolares que satisfazem todas as necessidades dos alunos em diversas atividades, incluindo mesas flexíveis e cadeiras empilháveis.



## Limpeza e Manutenção

Nosso compromisso com a qualidade dos móveis escolares inclui facilidade de limpeza e baixa necessidade de manutenção.



## Design inovador

Móveis sofisticados e de design inteligente, desenvolvidos para proporcionar ambientes de aprendizado confortáveis, saudáveis e motivadores.



## Flexibilidade e Adaptabilidade

Oferecemos uma variedade de móveis que possibilitam transformar salas de aula, permitindo ajustes rápidos para otimizar o espaço conforme as necessidades educacionais.



## Custo-Benefício

Nossos preços são alinhados com a qualidade e a durabilidade dos móveis, proporcionando um excelente retorno sobre o investimento.



## Sustentabilidade

Utilizamos matérias-primas de florestas plantadas e trabalhamos com fornecedores certificados pelo FSC para evitar a exploração de florestas nativas.



## A Influência das Cores nos ambientes infantis

Na Linea Rica, entendemos que a sala de aula é muito mais do que um simples espaço onde o aprendizado acontece – é um universo de possibilidades, onde as crianças podem explorar, criar e crescer em um ambiente que reflete sua energia e imaginação. Por isso, trazemos o poder das cores para o coração das salas de aula com nossos móveis infantis, cuidadosamente projetados para inspirar e estimular cada aluno a alcançar seu potencial máximo.

As cores têm uma capacidade única de transformar o ambiente, não são apenas elementos visuais; elas têm um impacto profundo no desenvolvimento cognitivo e emocional das crianças. Um ambiente cheio de vida, com móveis coloridos e vibrantes, pode melhorar a concentração, fortalecer a memória e estimular a criatividade. Além disso, as cores incentivam a socialização e a colaboração, criando um espaço acolhedor onde os alunos se sentem à vontade para interagir e aprender juntos.

Quando você escolhe os móveis coloridos da Linea Rica, está criando um espaço onde cada detalhe é pensado para despertar a curiosidade e a criatividade. As mesas e cadeiras, com suas ponteiros coloridos, tornam-se mais do que mobiliário – elas se transformam em peças que convidam as crianças a se engajarem ativamente em seu próprio aprendizado. Os armários, com fundos coloridos, não são apenas locais de armazenamento, mas também elementos que contribuem para um ambiente visualmente estimulante e acolhedor.

Acreditamos que o ambiente de aprendizado deve ser tão dinâmico e vibrante quanto as mentes das crianças que o ocupam. É por isso que na Linea Rica, não apenas criamos móveis, mas desenhamos experiências de aprendizado que encantam, motivam e inspiram. Cada cor, cada detalhe é pensado para que a sala de aula se transforme em um lugar onde o aprendizado é uma aventura, e o crescimento é uma consequência natural.

**Escolha a Linea Rica e traga para sua sala de aula um ambiente que educa, envolve e transforma – porque aqui, acreditamos que as cores têm o poder de mudar o mundo!**



linearica.com.br

## Variedade de Cores para Assentos e Encostos

Oferecemos uma ampla gama de cores para assentos e encostos, permitindo que cada sala de aula tenha sua própria personalidade e estilo. Isso não só embeleza o ambiente, mas também ajuda a criar um espaço que é confortável, acolhedor e adequado para o aprendizado das crianças.



## Cores que Inspiram e Educam

As ponteiros coloridos das nossas mesas e cadeiras não só protegem, mas também acrescentam um elemento divertido que atrai a atenção e incentiva o aprendizado. Elas são um convite para a criatividade e a imaginação, tornando o ambiente de estudo muito mais dinâmico e estimulante.



## Armários com Fundo Colorido

Nossos armários com fundos coloridos não são apenas práticos; eles também ajudam a criar um espaço alegre e organizado. As cores vibrantes facilitam a associação e o reconhecimento de objetos, além de contribuir para um ambiente de aprendizado positivo e motivador.



Para todas as fases,  
idades e estágios.



T0 | 0 a 2 anos até 88 cm

 Altura Mesa: 44 cm

 Altura Cadeira: 23 cm



T1 | 2 a 4 anos de 88 a 103 cm

 Altura Mesa: 53 cm

 Altura Cadeira: 30 cm



T2 | 4 a 6 anos de 103 a 118 cm

 Altura Mesa: 58 cm

 Altura Cadeira: 32 cm

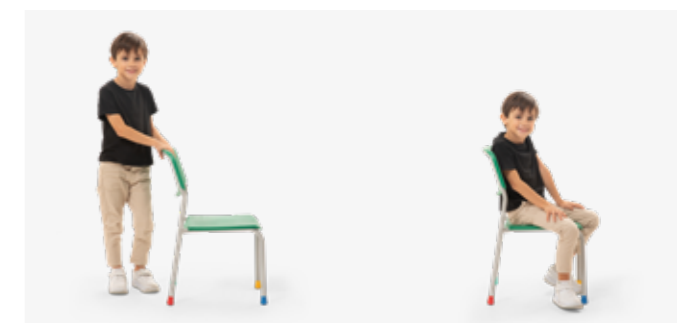

# Ergonomicamente projetadas.



## Tamanho perfeito

Disponíveis em diferentes tamanhos, nossas cadeiras atendem a várias faixas etárias, proporcionando o suporte necessário para uma postura correta e melhorando o bem-estar dos estudantes.

## Função

Pensadas para o cotidiano escolar, nossas cadeiras são leves e de fácil manejo, o que permite a reorganização ágil das salas de aula para atender diversas metodologias de ensino.

## Conforto

Nossas cadeiras ergonômicas são projetadas para se adaptar às curvas do corpo, garantindo conforto prolongado. Materiais de alta qualidade e um design cuidadoso de assento e encosto melhoram significativamente a experiência do usuário.

## Liberdade de movimento

Reconhecemos a importância da mobilidade dos alunos para manterem o foco e a participação. Por isso, nossas cadeiras proporcionam ampla liberdade de movimento, permitindo que os alunos ajustem suas posições confortavelmente.

## Tabela de cores

### Assentos e encostos



# Cadeiras

A cadeira escolar desempenha um papel crucial no processo de aprendizagem. Ela transcende sua função básica de mobiliário para se tornar uma ferramenta pedagógica importante. Um aluno que está sentado confortavelmente consegue se concentrar melhor e assimilar o conteúdo de maneira mais eficaz. Nossa linha de cadeiras foi cuidadosamente projetada para combinar conforto com durabilidade. O design envolvente oferece uma sensação de acolhimento, promovendo um sentimento de pertencimento. As cores variadas e vibrantes estimulam a criatividade dos alunos.







Dimensões:

T0

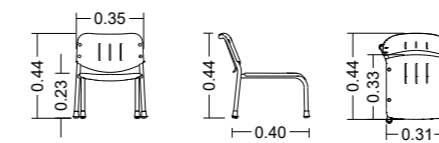

T1

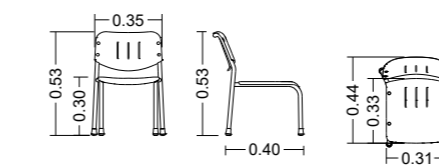

T2

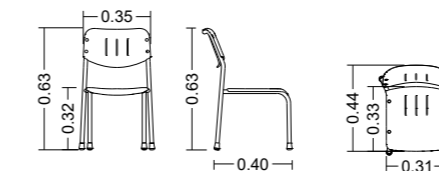

Cadeira Link



Cadeira Link

O conforto é fundamental para o aprendizado e desenvolvimento dos alunos. Nossas cadeiras, projetadas para promover a concentração e bem-estar, são feitas de polipropileno de fácil limpeza e possuem estrutura de aço carbono com tratamento antiferrugem e pintura eletrostática, garantindo maior durabilidade. Incluem ponteiros altas que protegem a estrutura e o piso, com opção de adicionar rodízios para maior mobilidade.

Cores assento e encosto:



Tamanhos disponíveis:

**T0:** 31 (L) X 23 (A) X 40 (P) cm

**T1:** 31 (L) X 30 (A) X 40 (P) cm

**T2:** 31 (L) X 32 (A) X 40 (P) cm



Opção com apoio para braço na T0



Encosto e assento ergonômico

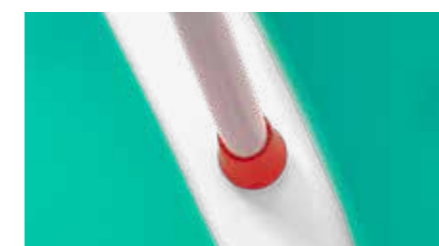

Ponteiros coloridas



Cadeira Link

Cadeira Link  
com apoio de braço



## Durabilidade

Nossas mesas escolares são construídas com materiais de alta qualidade para suportar o uso diário intenso, garantindo uma longa vida útil e resistência ao desgaste.

## Ergonomia

Projetadas com foco na saúde e bem-estar dos alunos, as mesas oferecem conforto e promovem a postura correta, contribuindo para um ambiente de aprendizado saudável.

## Versatilidade

Disponíveis em uma variedade de formas e tamanhos, nossas mesas se adaptam facilmente a diferentes ambientes e necessidades pedagógicas, sendo ideais para salas de aula tradicionais, laboratórios, bibliotecas e outros espaços educativos.

## Organização

Equipadas com recursos práticos como ganchos para mochilas e porta-livros, as mesas ajudam a manter os materiais escolares acessíveis e o espaço de aprendizado organizado, promovendo uma atmosfera ordenada e eficiente.

## Mobilidade

Algumas mesas são projetadas com rodas para fácil movimentação ou são suficientemente leves para serem deslocadas com facilidade, permitindo uma rápida reconfiguração da sala de aula conforme as necessidades de ensino e aprendizagem.



## Tabela de cores

### Porta-livros plástico aberto



### Porta-livros plástico fechado



### Porta-livros aço



### Tampos



# Mesas One

As mesas One oferecem a combinação perfeita de mobilidade e organização para a sala de aula. Com amplas superfícies que acomodam livros e cadernos com facilidade, ganchos para mochilas e porta-livros, elas garantem que todos os materiais escolares estejam sempre acessíveis e bem organizados. Projetadas para promover um ambiente de aprendizado eficiente, essas mesas proporcionam conforto e incentivam a autonomia dos alunos, criando um espaço de ensino dinâmico e de qualidade.



## Mesa One Retangular

Com um amplo tampo, ela oferece um espaço de trabalho confortável para diversas atividades. Seus pés, inteligentemente desenhados, garantem máxima mobilidade e uma postura correta. Versátil, a mesa permite diferentes composições de agrupamentos, adaptando-se a ambientes de aprendizado colaborativo ou individual. Ideal para escolas modernas, transforma qualquer sala de aula em um espaço dinâmico e organizado.

Cores disponíveis para os Porta-livros \*



Tamanhos disponíveis:

T1: 60 (L) X 53 (A) X 45 (P) cm

T2: 60 (L) X 58 (A) X 45 (P) cm

Composições:

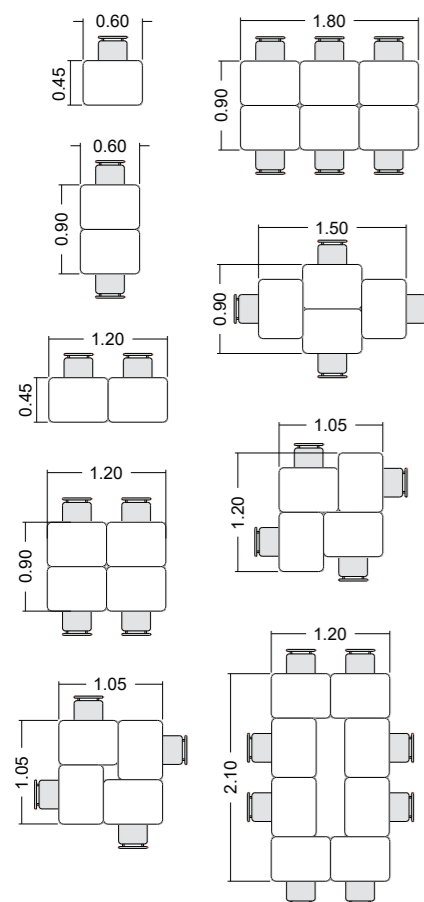

Diferenciais:

Para maior conforto e ergonomia, a mesa dispõe de opção de apoio para os pés, garantindo uma postura correta durante o uso. Além disso, oferece quatro tipos de porta-livros altamente funcionais: grelha, aço, plástico aberto e plástico fechado, cada um projetado para durabilidade e organização, mantendo os materiais escolares sempre acessíveis e bem arrumados.



Mesa One Retangular



Mesa One Retangular com porta-livros aço



Mesa One Retangular com porta-livros plástico aberto



Mesa One Retangular com porta-livros grelha



Mesa One Retangular com porta-livros plástico fechado

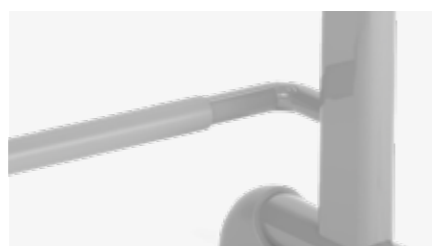

Apoio para os pés

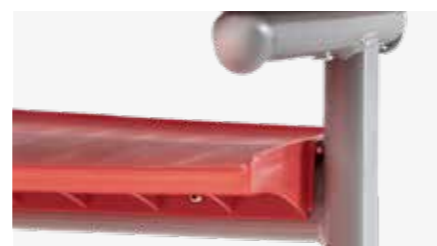

Opção com porta-livros



Suporte para mochila



Bordas emborrachadas



## Mesa One Dupla Retangular

Com seu tampo duplo projetado para uso em conjunto, oferece um amplo espaço para compartilhar e realizar todas as atividades exigidas, promovendo a interação e o aprendizado em grupo. Com opção de porta-livros em plástico super-resistente, garantem durabilidade e organização, mantendo os materiais sempre à mão. Ideal para escolas que valorizam a cooperação e o dinamismo, nossa Mesa Dupla transforma qualquer sala de aula em um ambiente produtivo e moderno.

Cores disponíveis para os Porta-livros \*



Tamanhos disponíveis:

**T1:** 120 (L) X 53 (A) X 45 (P) cm

**T2:** 120 (L) X 58 (A) X 45 (P) cm

Composições:

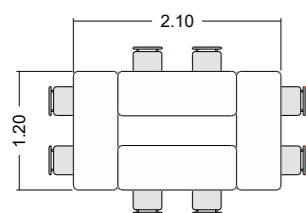
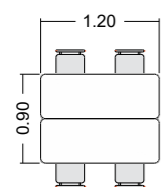
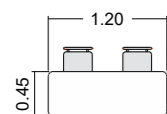

Mesa One Dupla Retangular



Mesa One Dupla Retangular  
com porta-livros plástico fechado



Mesa One Dupla Retangular  
com porta-livros plástico aberto





**Mesa One Trapezoidal**

A geometria criativa de seu tampo oferece inúmeras possibilidades de composição, permitindo que seja utilizada tanto individualmente quanto em grupo. Seu design versátil facilita a adaptação a diferentes necessidades educacionais, promovendo a interação e a colaboração entre os alunos.

Cores disponíveis para os Porta-livros \*



Tamanhos disponíveis:  
**T1:** 70 (L) X 53 (A) X 45 (P) cm  
**T2:** 70 (L) X 58 (A) X 45 (P) cm

**Mesa One Trapezoidal**



**Mesa One Trapezoidal**  
 com porta-livros plástico fechado



**Mesa One Trapezoidal**  
 com porta-livros aço



**Mesa One Trapezoidal**  
 com porta-livros grelha

Composições

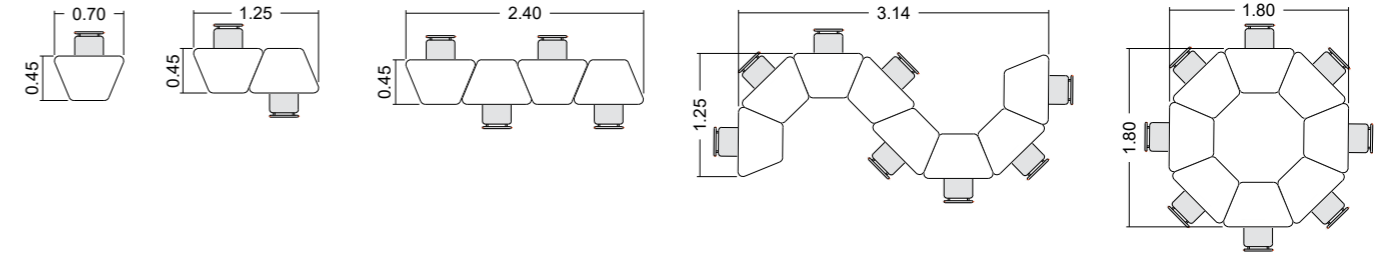

Suporte para mochila



Bordas emborrachadas



Opção com porta-livros

# Mesas Smart

As mesas Smart são perfeitas para criar salas de aula dinâmicas e flexíveis. Com um design resistente e durável, elas são fáceis de mover, facilitando a formação de grupos e a interação entre os alunos. Seus tampos versáteis permitem várias configurações, e o sistema de empilhamento otimiza o espaço. Ideais para um ambiente de aprendizado inovador e organizado!





Mesa Smart Retangular

### Mesa Smart Retangular

Diferente da mesa tradicional, esta solução conta com tampo de mesa que permite amplo espaço para as atividades, agregando funcionalidade e praticidade. Possui apoio para mochila e com três opções de porta-livros: grelha, aço e plástico. Além da opção de rodízios para maior mobilidade.

Cores disponíveis para os Porta-livros \*



Tamanhos disponíveis:

**T0:** 60 (L) X 44 (A) X 45 (P) cm

**T1:** 60 (L) X 53 (A) X 45 (P) cm

**T2:** 60 (L) X 58 (A) X 45 (P) cm



Diferenciais



Sistema de empilhamento



Bordas Emborrachadas



Rodízios resistentes



Suporte para mochila

Composições

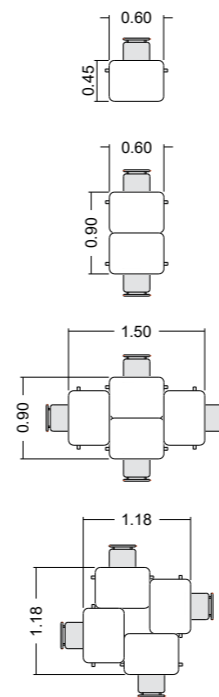

linearica.com.br



Mesa Smart Retangular  
com porta-livros aço fechado



Mesa Smart Retangular  
com porta-livros grelha



Mesa Smart Retangular  
com porta-livros plástico



## Mesa Smart Colmeia

Conheça a mesa ideal para a sala de aula moderna. Com tampo em formato de colmeia, facilita a interação e permite várias configurações. Durável e resistente ao uso diário, mantém seu visual impecável. Versátil, atende a todas as idades e qualquer ambiente educacional, de salas tradicionais a espaços modernos. Transforme o ensino com estilo e funcionalidade.

Cores disponíveis para os Porta-livros \*



Tamanhos disponíveis:

T0: 70 (L) X 44 (A) X 45 (P) cm

T1: 70 (L) X 53 (A) X 45 (P) cm

T2: 70 (L) X 58 (A) X 45 (P) cm

Composições

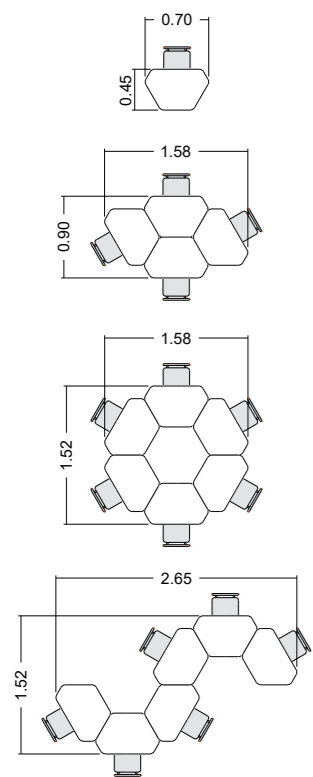

Diferenciais

Uma opção versátil e divertida que pode ser configurada de várias formas criativas, perfeita para aprendizagem colaborativa. Quando não estão em uso, essas peças ocupam um espaço mínimo graças ao seu prático sistema de empilhamento. Elas incluem suporte para mochila, três alternativas de porta-livros e a opção de adicionar rodízios para facilitar a movimentação.



Mesa Smart Colmeia



Mesa Smart Colmeia com porta-livros aço fechado



Mesa Smart Colmeia com porta-livros plástico



Mesa Smart Colmeia com porta-livros grelha



Mesa Smart Colmeia com rodízios



Sistema de empilhamento



Bordas Emborrachadas



Rodízios resistentes

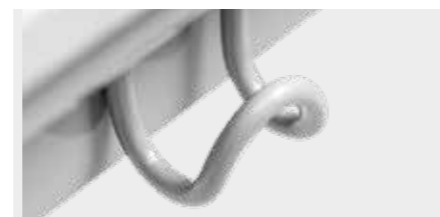

Suporte para mochila





Mesa Smart Curva



Mesa Smart Curva com porta-livros plástico

### Mesa Smart Curva

Com um design exclusivo e um tampo curvo, essa mesa é a chave para um ambiente mais dinâmico e inspirador. Ideal para uso solo, ela também se transforma facilmente, permitindo composições criativas em forma de "S" ou círculos quando agrupada, adaptando-se perfeitamente a projetos e atividades variadas. Inove, colabore e transforme a sala de aula com estilo e versatilidade.

Cores disponíveis para os Porta-livros \*



Tamanhos disponíveis:

**T0:** 60/70 (L) X 44 (A) X 45 (P) cm

**T1:** 60/70 (L) X 53 (A) X 45 (P) cm

**T2:** 60/70 (L) X 58 (A) X 45 (P) cm



Mesa Smart Curva com porta-livros aço fechado

Composições tampo 0.60cm:

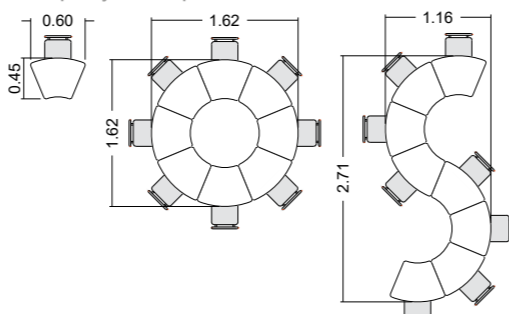

Composições tampo 0.70cm:

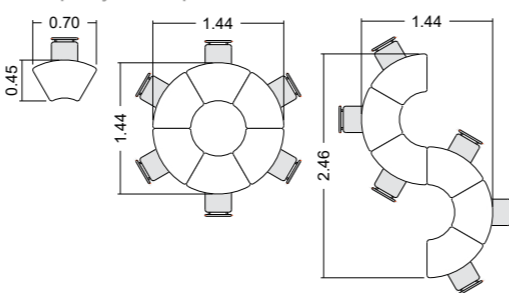

Mesa Smart Curva com porta-livros grelha



Diferenciais:

Projetada para otimizar espaços educacionais. Além de ser empilhável, facilitando a organização, a mesa inclui um apoio para mochilas e oferece três opções de porta-livros: grelha, aço e plástico fechado. Equipada opcionalmente com rodízios, proporciona excelente mobilidade, tornando-a uma escolha versátil e prática para qualquer ambiente de aprendizado.



Sistema de empilhamento



Bordas Emborrachadas



Suporte para mochila



Rodízios resistentes



# Mesas Group

Perfeitas para atividades em grupo, nossas mesas são versáteis e espaçosas, facilitando a colaboração e as dinâmicas coletivas. Disponíveis em diversos formatos de tampos, elas transformam salas de aula tradicionais em ambientes inovadores, oferecendo conforto e flexibilidade para diversos métodos de ensino e atividades educacionais.



## Mesa Group Trapézio

Desenvolvida com um design contemporâneo, se agrupa de diferentes maneiras, promovendo a integração entre os alunos e permitindo um ambiente mais descontraído e funcional.

Tamanhos disponíveis:

**T0:** 120/ 150 (L) X 44 (A)

**T1:** 120/ 150 (L) X 53 (A)

**T2:** 120/ 150 (L) X 58 (A)

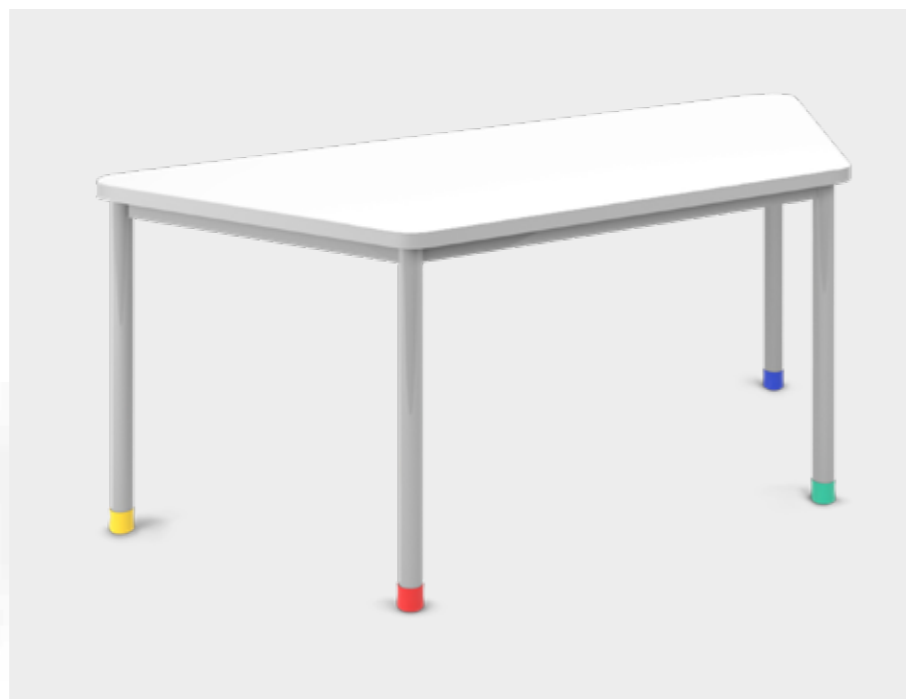

Composições tampo 1.20cm:

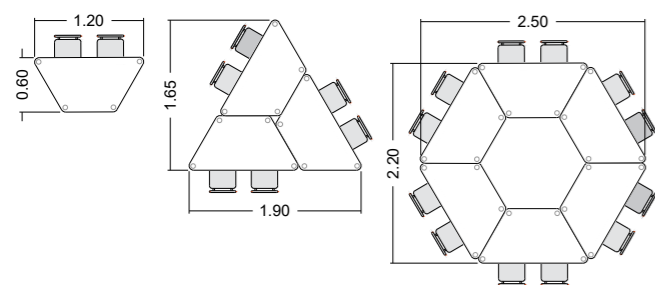

Composições tampo 1.50cm:

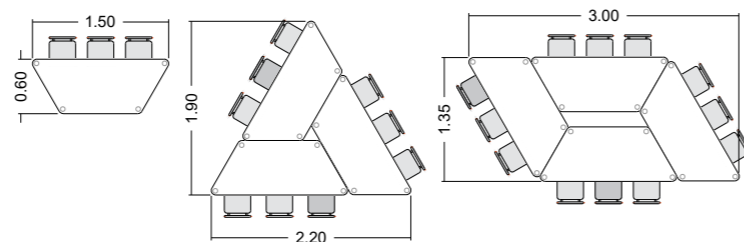

## Mesa Group Curva 120

Seu tampo curvo foi projetado para permitir ajustes fáceis e flexíveis, adaptando-se rapidamente a diferentes configurações e necessidades específicas. Com seu design versátil, esta mesa é ideal para ambientes dinâmicos que exigem constantes mudanças e reconfigurações, proporcionando funcionalidade e praticidade.

Tamanhos disponíveis:

**T0:** 120 (L) X 44 (A)

**T1:** 120 (L) X 53 (A)

**T2:** 120 (L) X 58 (A)



Composições

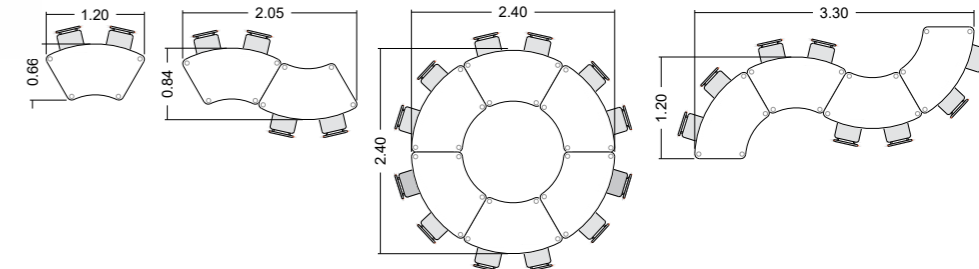

## Mesa Group Curva 170

Com design inovador permite configurações versáteis, ideais para uso em grupo. Organize as mesas em diversas formas, como círculos ou formatos em "S", facilitando a interação e o trabalho em equipe, transformando a sala de aula em um espaço dinâmico e flexível, adaptando-se facilmente às necessidades de qualquer atividade ou projeto.

Tamanhos disponíveis:

**T0:** 170 (L) X 44 (A)

**T1:** 170 (L) X 53 (A)

**T2:** 170 (L) X 58 (A)

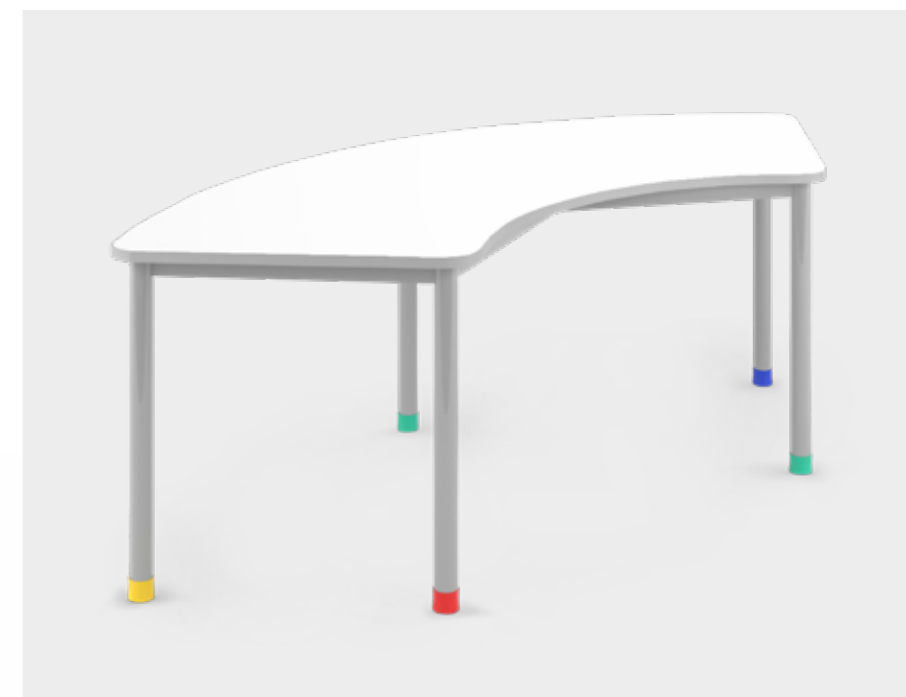

Composições

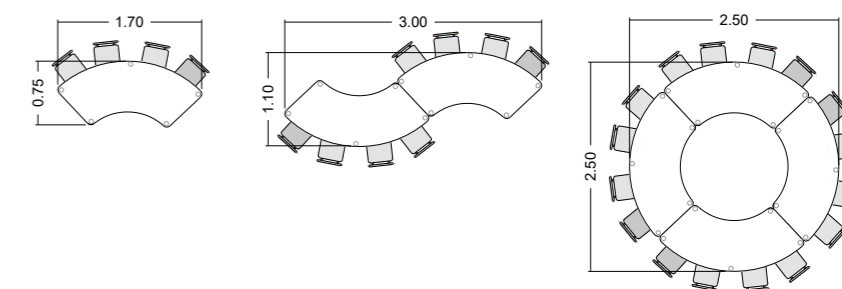

## Mesa Group Centopéia

Seu tampo arredondado com detalhe em meia-lua permite a criação de composições criativas, transformando a sala de aula em um ambiente mais interessante para aprender e se conectar.

Tamanhos disponíveis:

**T0:** 75 (L) X 44 (A)

**T1:** 75 (L) X 53 (A)

**T2:** 75 (L) X 58 (A)



Composições

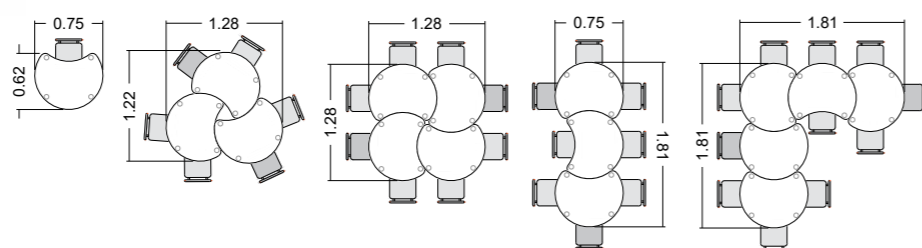

## Mesa Group Trevo

Projetada para oferecer máxima versatilidade e amplo espaço, essa mesa possui um tampo cuidadosamente trabalhado em curvas, facilitando uma variedade de formas de encaixes. Essa característica a torna uma ferramenta essencial para atividades coletivas, permitindo configurações dinâmicas e adaptáveis que incentivam a colaboração e a interação.

Tamanhos disponíveis:

**T0:** 120 (L) X 44 (A)

**T1:** 120 (L) X 53 (A)

**T2:** 120 (L) X 58 (A)



Composições

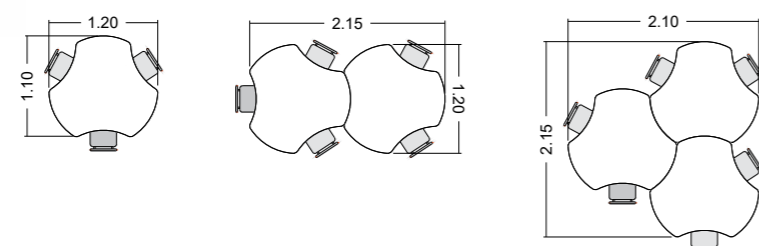

## Mesa Group Sextavada

Seu tampo foi projetado em formato hexagonal para estimular a criatividade e proporcionar um novo estilo de sala de aula. Permite agrupamentos de até 6 pessoas, com bastante espaço para ser compartilhado.

Tamanhos disponíveis:

**T0:** 120 (L) X 44 (A)

**T1:** 120 (L) X 53 (A)

**T2:** 120 (L) X 58 (A)

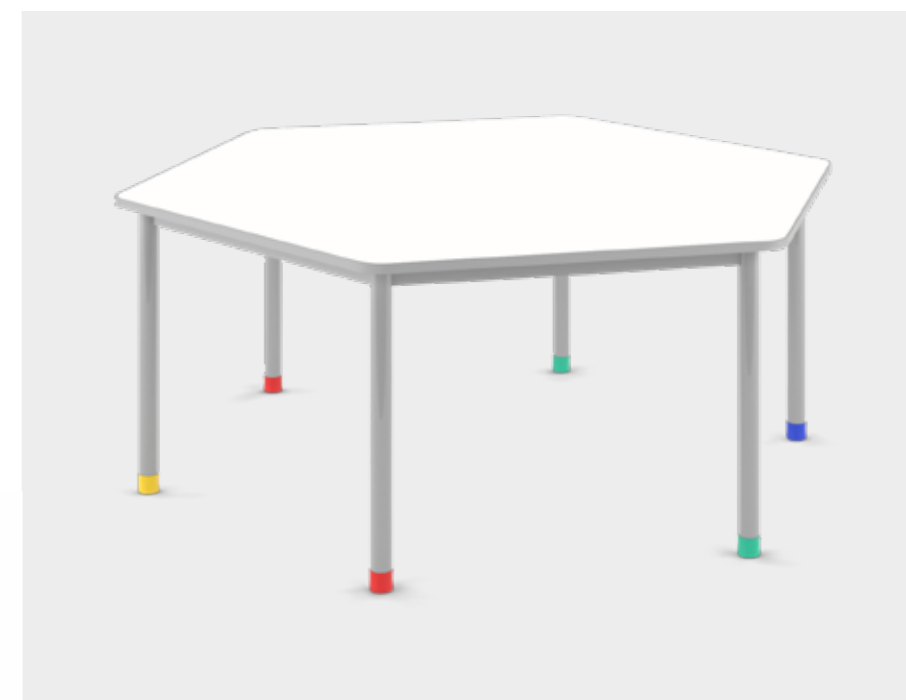

Composições

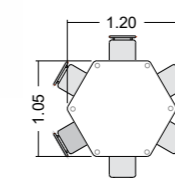



## Mesa Group Retangular

Pensada para proporcionar mais conforto aos alunos. Muito espaço para trabalhos e dinâmicas em grupo. Design moderno e maior durabilidade para se tornar um elemento essencial em sala de aula.

Tamanhos disponíveis:

**T0:** 90/ 120/ 150/ 180/ 200 (L) X 44 (A) X 60/ 80 (P) cm

**T1:** 90/ 120/ 150/ 180/ 200 (L) X 53 (A) X 60/ 80 (P) cm

**T2:** 90/ 120/ 150/ 180/ 200 (L) X 58 (A) X 60/ 80 (P) cm

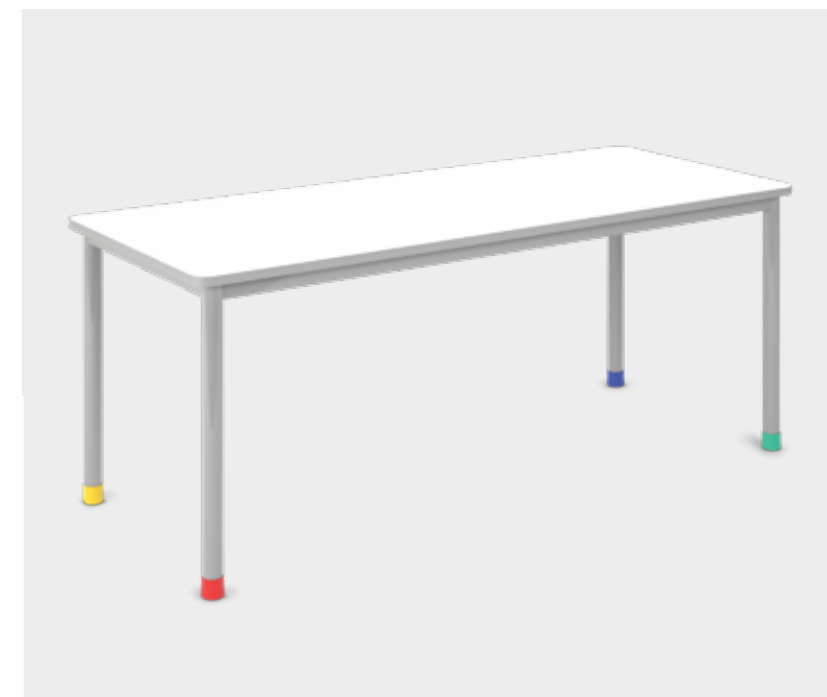

Composições

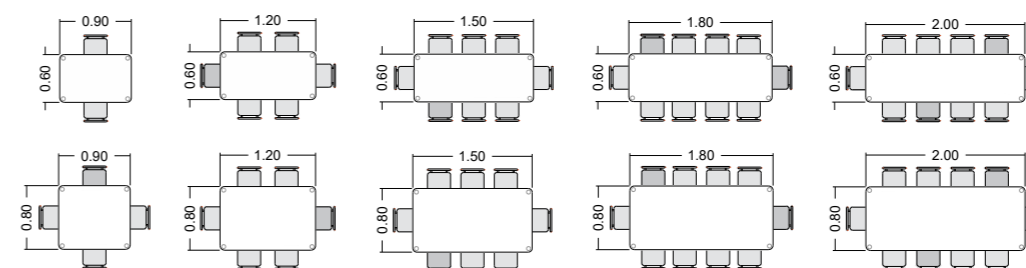

## Mesa Group Triangular

Tampo diferenciado que proporciona uma solução visual dinâmica e harmoniosa, estimulando a cooperação. Com opção de rodízio, traz mais mobilidade e versatilidade.

Tamanhos disponíveis:

**T0:** 80 (L) X 44 (A) X 45 (P) cm

**T1:** 80 (L) X 53 (A) X 45 (P) cm

**T2:** 80 (L) X 58 (A) X 45 (P) cm



Composições

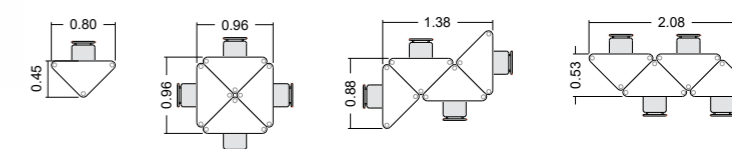



## Mesa Group Meia Lua 150

Com seu tampo curvo em meia-lua, esta mesa é ideal para fomentar a colaboração e a criatividade em sala de aula. Seu design prático permite diversas configurações, adaptando-se facilmente às necessidades de diferentes atividades e projetos. Proporcione aos alunos um espaço que inspira e motiva, tornando o processo de aprendizado mais envolvente e eficaz.

Tamanhos disponíveis:

**T0:** 150 (L) X 44 (A) X 60 (P) cm

**T1:** 150 (L) X 53 (A) X 60 (P) cm

**T2:** 150 (L) X 58 (A) X 60 (P) cm



Composições

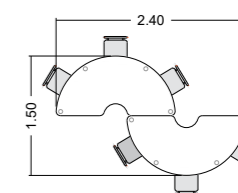
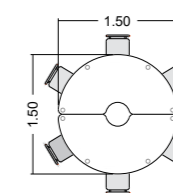
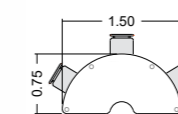

## Mesa Group Meia Lua 120

Projetada com um tampo em forma de meia-lua, esta mesa oferece um conforto excepcional e um espaço generoso para os alunos, tornando cada aula uma experiência mais agradável e produtiva. Seu design ergonômico é ideal para longas horas de estudo, proporcionando um ambiente que facilita a concentração e o aprendizado.

Tamanhos disponíveis:

**T0:** 120 (L) X 44 (A) X 60 (P) cm

**T1:** 120 (L) X 53 (A) X 60 (P) cm

**T2:** 120 (L) X 58 (A) X 60 (P) cm



Composições

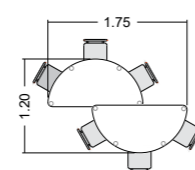
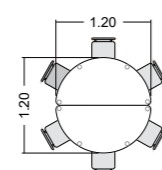
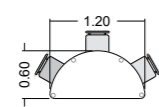

## Mesa Group Meia Lua 180

Quando agrupadas, essas mesas permitem acomodar um grande número de pessoas, promovendo a colaboração e o intercâmbio de ideias entre os alunos. Esse arranjo facilita o trabalho em equipe e as discussões em grupo, criando um espaço onde a interação e a cooperação são incentivadas e valorizadas.

Tamanhos disponíveis:

**T0:** 180 (L) X 44 (A) X 60 (P) cm

**T1:** 180 (L) X 53 (A) X 60 (P) cm

**T2:** 180 (L) X 58 (A) X 60 (P) cm

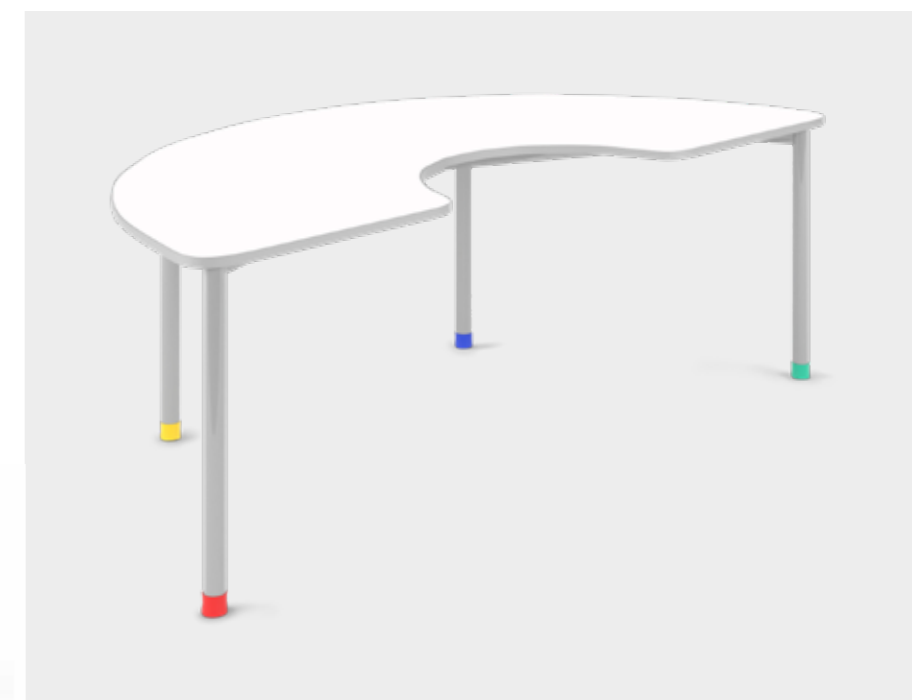

Composições

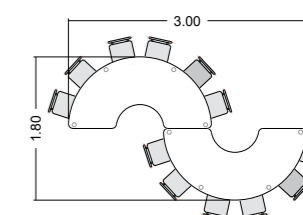
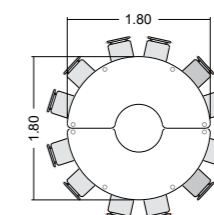
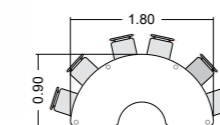



## Mesa Group Redonda Pé Central

Releitura da mesa redonda. Com sua base compacta é uma mesa prática e versátil que permite a maior mobilidade do usuário. Acomoda, em seu tamanho maior, até 5 pessoas confortavelmente. Tampo em MDF de 18 mm com pintura laqueada e matérias-primas que garantem muita resistência e durabilidade.

Tamanhos disponíveis:  
**T0:** 90/ 120 (Ø) X 44 (A) cm  
**T1:** 90/ 120 (Ø) X 53 (A) cm  
**T2:** 90/ 120 (Ø) X 58 (A) cm



Composições

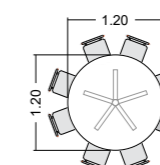
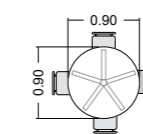

## Mesa Group Quadrada

Projetada para oferecer mais espaço para grupos maiores. Disponível em vários tamanhos com tampo de 60 cm, 90 cm e 1,20 cm. Para atender as necessidades de todos os projetos pedagógicos. Com opção de rodízio, traz mais mobilidade e versatilidade.

Tamanhos disponíveis:  
**T0:** 60/ 90/ 120 (L) X 44 (A) cm  
**T1:** 60/ 90/ 120 (L) X 53 (A) cm  
**T2:** 60/ 90/ 120 (L) X 58 (A) cm

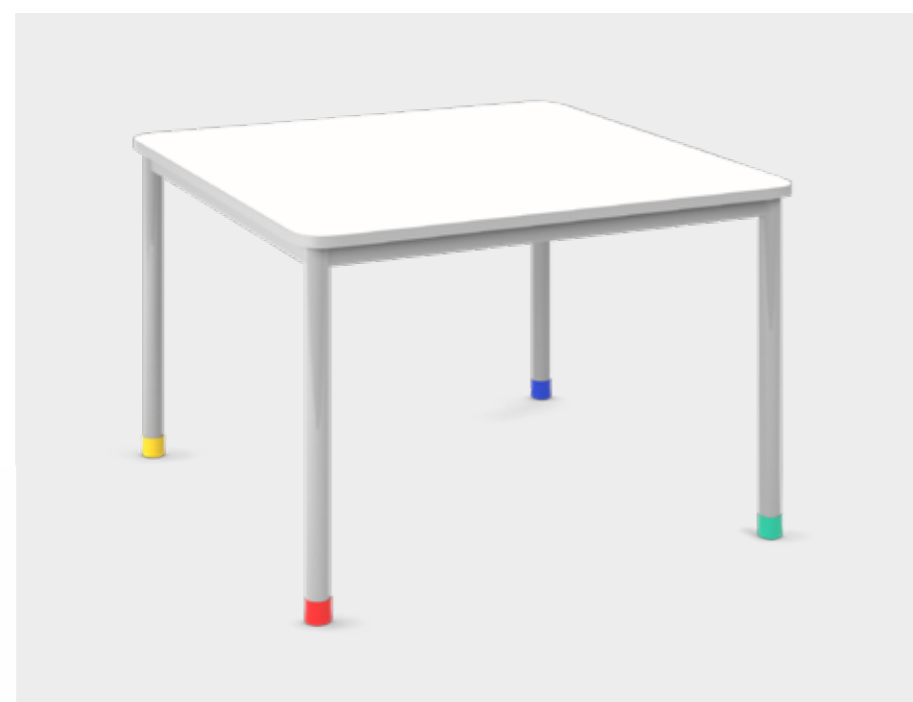

Composições

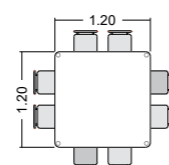
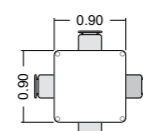
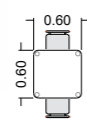

## Mesa Group Redonda

Incentiva a interação com seu amplo espaço para projetos e diferentes atividades. Suas pernas oferecem estabilidade ideal para o dia-a-dia. Além disso, sua forma permite acomodar confortavelmente até 4 pessoas. Tampo em MDF de 18 mm com pintura laqueada e matérias-primas que garantem muita resistência e durabilidade.

Tamanhos disponíveis:  
**T0:** 90/ 120 (Ø) X 44 (A) cm  
**T1:** 90/ 120 (Ø) X 53 (A) cm  
**T2:** 90/ 120 (Ø) X 58 (A) cm



Composições

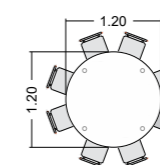
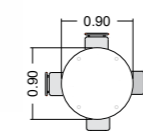



# Conjunto Refeitório

Conheça nosso Conjunto de Refeitório Infantil! Com mesas amplas e bancos confortáveis, incluindo opção com encosto, é ideal para refeições e momentos de socialização. Fabricados com materiais duráveis e de fácil manutenção, nossos móveis são projetados para resistir ao uso diário intenso. O design ergonômico e funcional proporciona conforto e organização, transformando o refeitório da sua escola em um espaço acolhedor e eficiente.



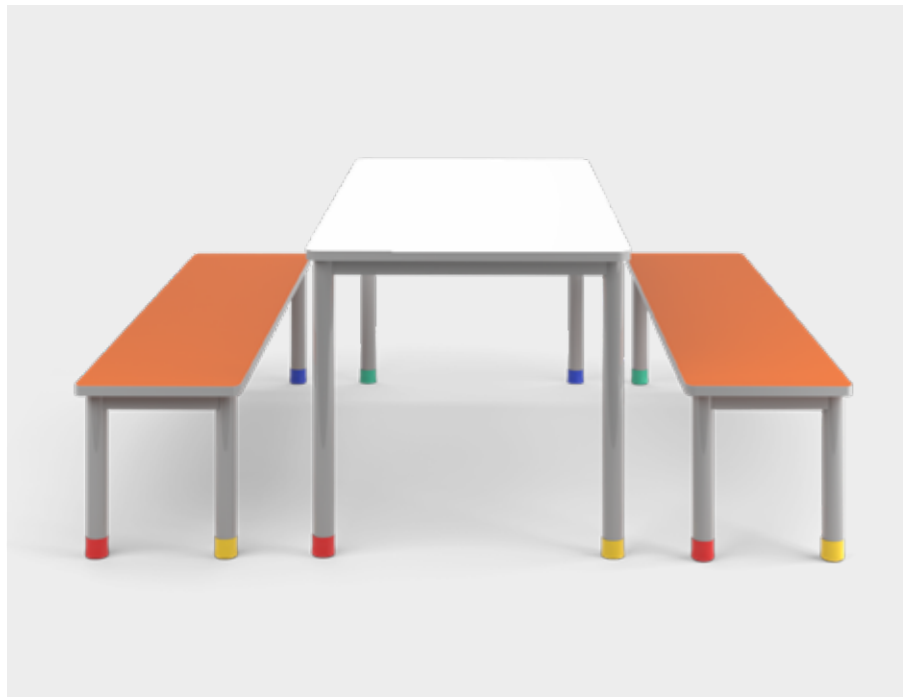

## Conjunto Refeitório

O Conjunto Refeitório valoriza o ambiente. Espaçosos e confortáveis, conseguem comportar vários alunos e facilitar assim a interatividade entre eles. Com um design moderno e seus assentos coloridos, tornam o espaço mais descontraído.

Tamanhos disponíveis:

**T0:** 120/ 150/ 180/ 200 (L) X 44 (A) cm

**T1:** 120/ 150/ 180/ 200 (L) X 53 (A) cm

**T2:** 120/ 150/ 180/ 200 (L) X 58 (A) cm

Cores disponíveis:



Composições

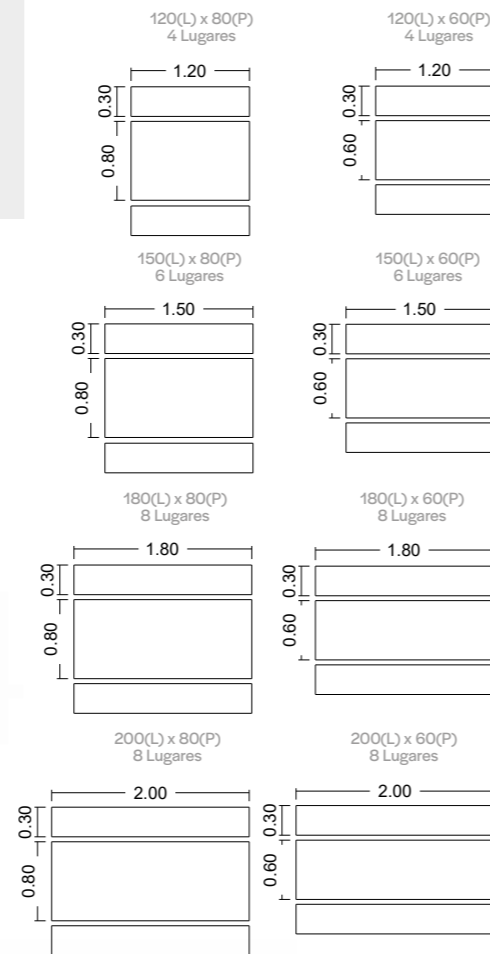

### Diferenciais

Com design moderno e assentos coloridos, cria um ambiente vibrante. Produzido com materiais duráveis e de fácil limpeza, garante praticidade diária. As ponteiros resistentes oferecem segurança. Ideal para qualquer refeitório escolar, transforma o espaço em um lugar acolhedor e funcional.



Opções de cores do assento



Ponteiros altas resistentes ao desgaste



Bordas emborrachadas





Rua Otilia, 882 / 894 - Vila Esperança  
São Paulo - SP / Brasil  
(11) 2292-3232 | 2681-7725  
[contato@linearica.com.br](mailto:contato@linearica.com.br) | [linearica.com.br](http://linearica.com.br)